

Millenium

MPS-600
e-drum-set



Musikhaus Thomann e.K.
Treppendorf 30
96138 Burgebrach
Deutschland
Telefon: +49 (0) 9546 9223-0
E-Mail: info@thomann.de
Internet: www.thomann.de

10.05.2012

Inhaltsverzeichnis

1	Sicherheitshinweise.....	4
2	Lieferumfang.....	5
3	Zusammenbau.....	7
4	Umweltschutz.....	14

1 Sicherheitshinweise



Gefahren für Kinder

Sorgen Sie dafür, dass Kunststoffhüllen, Verpackungen, etc. ordnungsgemäß entsorgt werden und sich nicht in der Reichweite von Babys und Kleinkindern befinden. Erstickungsgefahr!

Achten Sie darauf, dass Kinder keine Kleinteile vom Gerät (z.B. Bedienknöpfe o.ä.) lösen. Sie könnten die Teile verschlucken und daran ersticken!

Lassen Sie Kinder nicht unbeaufsichtigt elektrische Geräte benutzen.

2 Lieferumfang

Rack-Teile

Überprüfen Sie vor dem Aufbau Ihres Kits die Vollständigkeit der Lieferung anhand der folgenden Abbildungen.

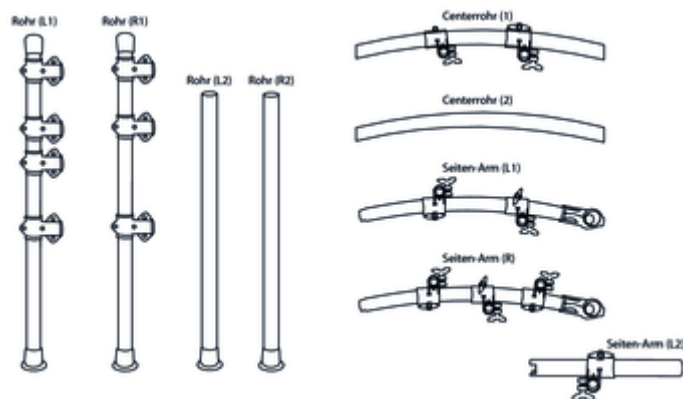

Inhalt der Box „Accessory“



Inhalt der Boxen „Drum Module“ und „11“-Drum Pads“



Inhalt der Box „Kick Pad and 9“-Drum Pads“



Inhalt der Boxen „Bass Drum Pedal“ und „Hi-Hat Pedal“

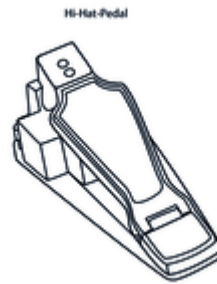
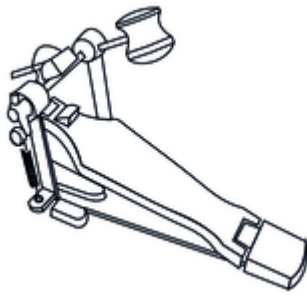

Inhalt der Boxen „Cymbal 14““ und „Cymbal 12"-Crash, 12"-Hi-Hat“

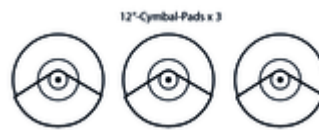

„Pillar Box“

Ohne Abbildung. Die Box enthält den kleinen linken Seitenarm des Racks.



Die Boxen „Empty Box A/B/C“ sind leer und dienen lediglich als Füllmaterial im Verpackungskarton.
Die Rack-Teile befinden sich in Einzelfächern am Boden des Verpackungskartons.

3 Zusammenbau

Zusammenbau des Racks

Lösen Sie die Schrauben der einzelnen Klemmen vor dem Einstecken der Rohre mit dem Drum-Schlüssel. Die Positionen der Pads, Cymbals usw. gehen aus der folgenden Übersicht hervor.

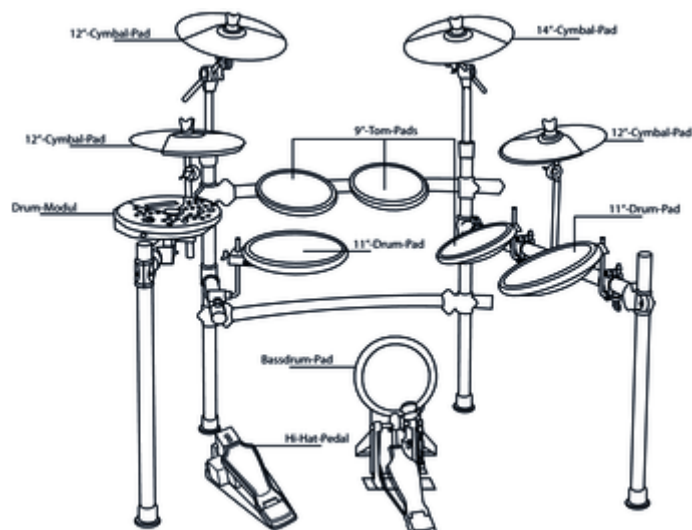

⚠ VORSICHT!

Schnittgefahr an Händen und Fingern

Achten Sie beim Zusammenstecken der Verbindungen auf scharfe Kanten an den Metallrohren.

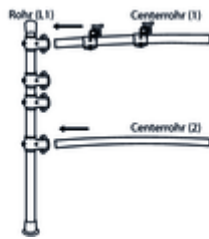

1. Verbinden Sie das Centerrohr (1) mit der oberen Klemme und das Centerrohr (2) mit der unteren Klemme von Rohr (L1).

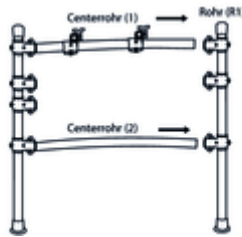

2. Richten Sie die Höhe der Klemmen von Rohr (L2) grob nach der Höhe der Gegenklemmen an Rohr (L1) vor. Verbinden Sie das Centerrohr (1) mit der oberen Klemme und das Centerrohr (2) mit der unteren Klemme von Rohr (L2).

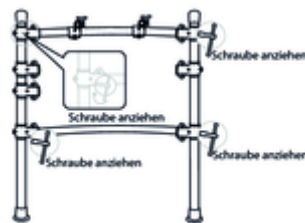

3. Ziehen Sie die Schrauben der vier Klemmen mit dem Drum-Schlüssel gleichmäßig handfest an.

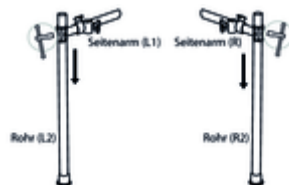

4. Verbinden Sie den Seitenarm (L1) mit der Klemme am Rohr (L2) und ziehen Sie die Schrauben der Klemme mit dem Drum-Schlüssel gleichmäßig handfest an.
5. Verbinden Sie den Seitenarm (R) mit der Klemme am Rohr (R2) und ziehen Sie die Schrauben der Klemme mit dem Drum-Schlüssel gleichmäßig handfest an.

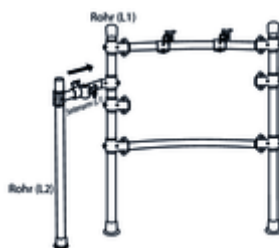

6. Verbinden Sie den Seitenarm (L1) mit der Klemme am Rohr (L1) und ziehen Sie die Schrauben der Klemme mit dem Drum-Schlüssel gleichmäßig handfest an.

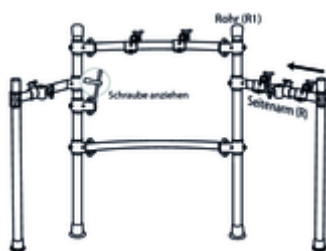

7. ➤ Verbinden Sie den Seitenarm (R) mit der Klemme am Rohr (R1) und ziehen Sie die Schrauben der Klemme mit dem Drum-Schlüssel gleichmäßig handfest an.

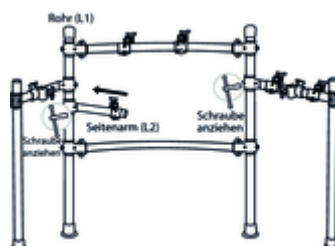

8. ➤ Verbinden Sie den kurzen Seitenarm (L2) mit der Klemme am Rohr (L1) und ziehen Sie die Schrauben der Klemme mit dem Drum-Schlüssel gleichmäßig handfest an.
9. ➤ Richten Sie das Rack waagrecht und in der Höhe nach Ihren Bedürfnissen aus und ziehen Sie alle Klemmschrauben mit dem Drum-Schlüssel gleichmäßig fest.

Pads am Rack befestigen



1. ➤ Befestigen Sie die mitgelieferten L-Stücke (Karton „Accessory“) an den fünf Pads. Ziehen Sie die Flügelmuttern an den Pads zunächst handfest an.
2. ➤ Schieben Sie dann die Kunststoffenden der L-Stücke auf Anschlag in die vorgesehenen Klemmen am Rack, siehe  „Zusammenbau des Racks“ auf Seite 7.
3. ➤ Richten Sie die Pads am Rack nach Ihren Bedürfnissen aus und ziehen Sie die Flügelmuttern der Padhalterungen und die Schrauben der Pad-Klemmen am Rack anschließend gleichmäßig fest.

Cymbals am Rack befestigen

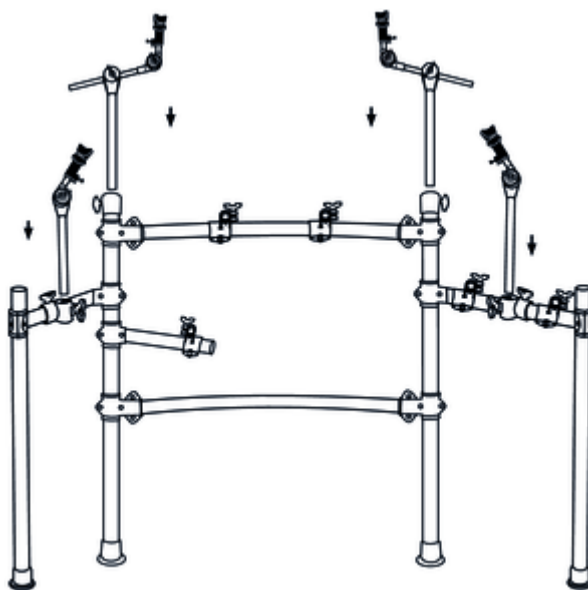

1. ➤ Setzen Sie die beiden zweiteiligen Cymbal-Halter in die Rohre (L1) und (R1) am Rack.
2. ➤ Setzen Sie den kurzen einteiligen Cymbal-Halter in die (aus der Sicht des Schlagzeugers) rechte freie Klemme des linken Seitenarms.
3. ➤ Setzen Sie den langen einteiligen Cymbal-Halter in die freie Klemme des rechten Seitenarms.

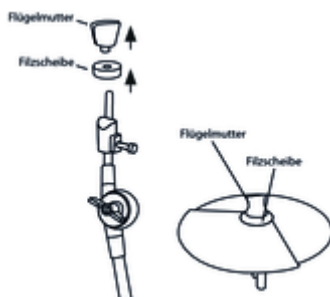

4. ➤ Schrauben Sie die Flügelmuttern an den Cymbal-Haltern ab und nehmen Sie die Filzscheiben von den Haltern.

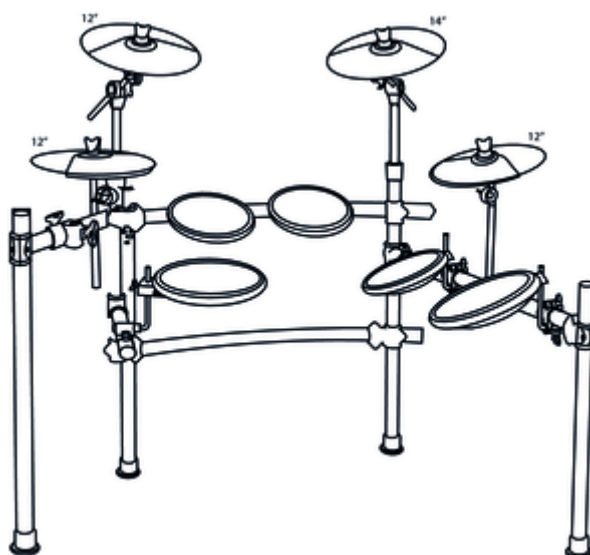

5. ➤ Setzen Sie die vier Cymbals wie in der Abbildung dargestellt auf die Halter.
6. ➤ Setzen Sie die Filzscheiben auf und befestigen Sie die vier Cymbals mit den zugehörigen Flügelmuttern auf den Haltern.



Achten Sie darauf, dass der Anschlussblock auf der Unterseite der Cymbals nicht an der Zylinderschraube des Gegenhalters aufsitzt.

Drum-Modul am Rack befestigen

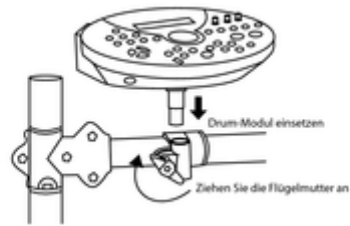

1. ➤ Setzen Sie das Drum-Modul auf Anschlag in die (aus der Sicht des Schlagzeugers) linke freie Klemme des linken Seitenarms.
2. ➤ Richten Sie das Modul aus und ziehen Sie die Flügelmutter der Klemme fest.

Fußmaschine aufbauen

1. ➤ Rasten Sie die beiden Metallstangen in die vorgesehenen Bohrungen am Gestell der Fußmaschine ein.
2. ➤ Setzen Sie den Schlägel in die vorgesehene Bohrung am Drehkopf der Fußmaschine und ziehen Sie die Klemme mit dem Drum-Schlüssel fest.

Bassdrum und Hi-Hat

1. ➤ Platzieren Sie das Bassdrum-Pad mittig unter dem Rack. Positionieren Sie die Fußmaschine mittig vor dem Pad.
2. ➤ Platzieren Sie das Hi-Hat-Pedal links vom Bassdrum-Pad.

Hi-Hat-Controller Millennium MINE V2.0 (Option)

Das Millennium Hi-Hat Controller MINE Set besteht aus einer Hi-Hat-Maschine und einem Hi-Hat-Controller MINE V2.0.



Montieren Sie den MINE V2.0 (2) — anstelle eines Bottom-Beckens — und das Top-Becken (3) wie dargestellt zwischen die Filze auf die mitgelieferte Hi-Hat-Maschine (1).

Einrichten und Verkabeln

Richten Sie das Rack, die Pads und die Cymbals nach Ihren Bedürfnissen ein. Als letzter Schritt müssen nun noch alle Trigger mit dem Drum-Modul verkabelt werden. Beachten Sie hierbei die Beschriftung auf dem Drum-Modul und die Farbmarkierungen der einzelnen Kabel.

4 Umweltschutz

Verpackungsmaterial entsorgen



Für die Verpackungen wurden umweltverträgliche Materialien gewählt, die einer normalen Wiederverwertung zugeführt werden können.

Sorgen Sie dafür, dass Kunststoffhüllen, Verpackungen, etc. ordnungsgemäß entsorgt werden.

Werfen Sie diese Materialien nicht einfach weg, sondern sorgen Sie dafür, dass sie einer Wiederverwertung zugeführt werden. Beachten Sie die Hinweise und Kennzeichen auf der Verpackung.

Entsorgen Ihres Altgeräts



Dieses Produkt unterliegt der europäischen Richtlinie 2002/96/EG. Entsorgen Sie Ihr Altgerät nicht mit dem normalen Hausmüll.

Entsorgen Sie das Produkt über einen zugelassenen Entsorgungsbetrieb oder über Ihre kommunale Entsorgungseinrichtung. Beachten Sie dabei die in Ihrem Land geltenden Vorschriften. Setzen Sie sich im Zweifelsfall mit Ihrer Entsorgungseinrichtung in Verbindung.

