

Millenium SLS-300

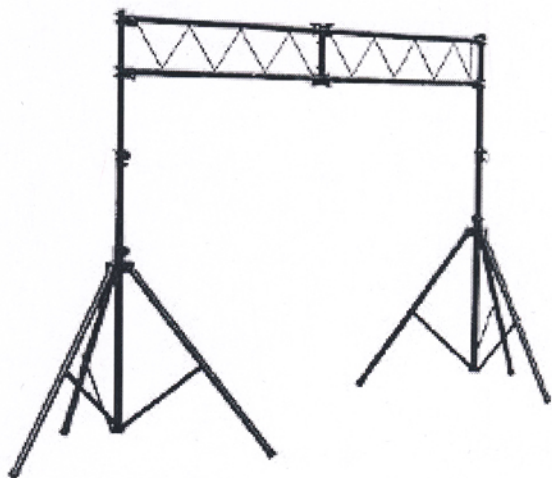

Aufbauanleitung

Die einzelnen Teile

2x Die Traversen A

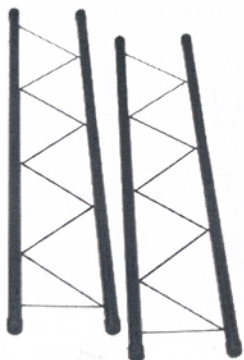

2x T-Stück B (Ohne Bolzen)

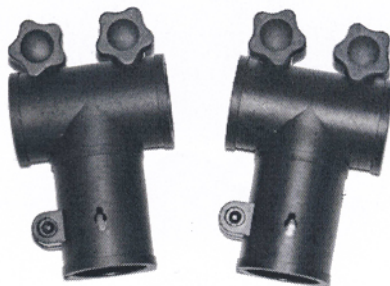

1x Rohr C (Ohne Verschraubung)



2x Rohr D (Mit Verschraubung)



4x T-Stück E (Mit Bolzen)



2x Stativ F



Der Aufbau

1) Entfernen Sie die Gummikappen von den Enden der Traversenstücke



2) Bringen Sie die beiden T-Stücke (B) an den Enden von Rohr (C) an.

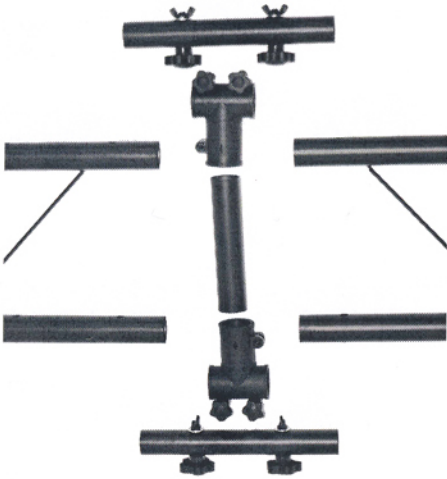

3) Der Verbund aus B & C wird anschließend auf die offene Seite einer Traverse A gesteckt. Anschließend werden die Rohre D durch die T-Stücke B in die Traverse A geschoben und verschraubt

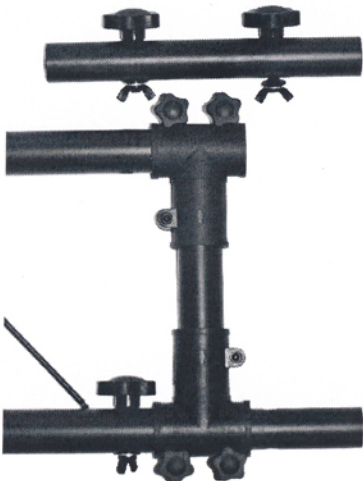

4) Nun wird die zweite Traverse auf das offene Ende aufgesteckt und ebenfalls verschraubt

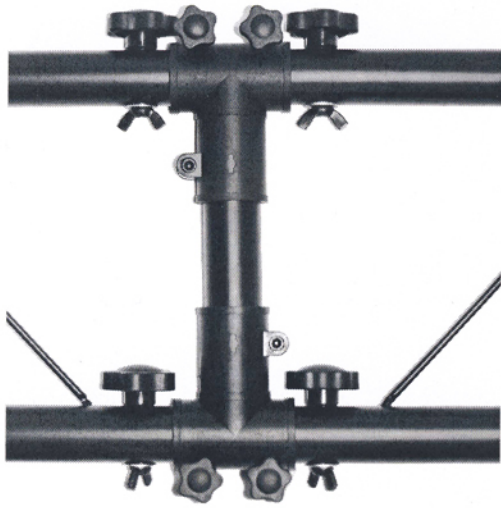

5) An den äußeren Enden werden jetzt die T-Stücke E aufgesteckt und mit dem Bolzen gesichert.

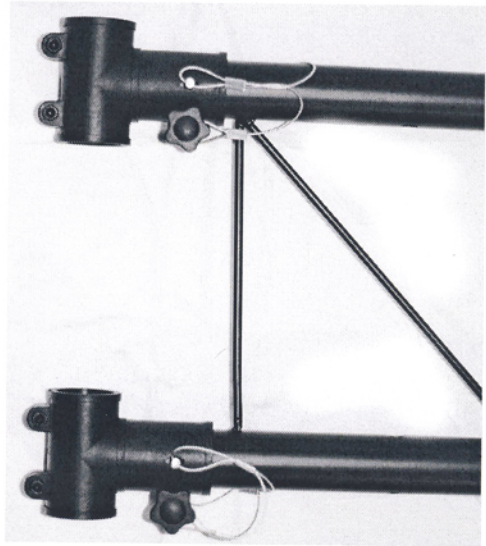
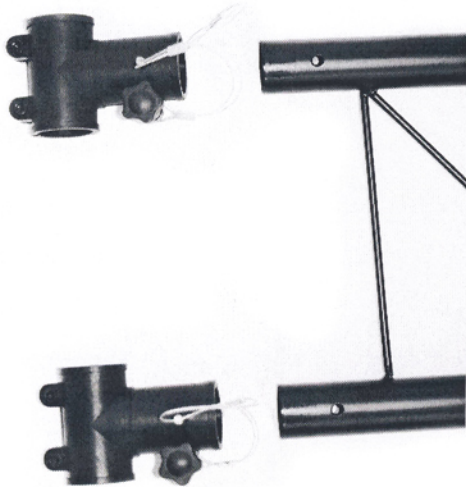

6) Abschließende wird die Traverse auf die Stative aufgesteckt

